

取扱説明書

通話専用 Bluetooth ヘッドセット

品番-J200

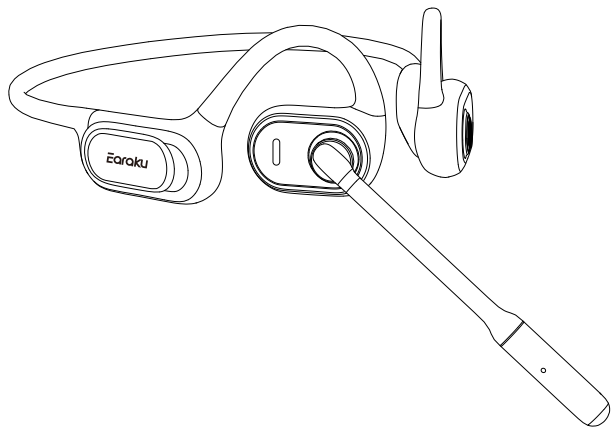

この度は、Earaku製品をお買い上げいただき、誠にありがとうございます。

- ・取扱説明書をよくお読みの上、正しく安全にお使いください。
- ・ご使用前に『安全上の注意』を必ずお読みください。
- ・保証書は『お買い上げ日・販売店名』などの記入を確かめ、取扱説明書と共に大切に保管してください。

Earaku

持込修理

通話専用 Bluetooth ヘッドセット 保証書

本書は、お買い上げの日から下記期間中に故障が発生した場合、本書裏面に記載されている内容に基づき、無料で修理を行うことをお約束するものです。ご記入いただいた個人情報の利用目的は、本書裏面に記載されています。お客様の個人情報に関するお問い合わせは、お買い上げの販売店（ネットショップを含む）にご連絡ください。

品番	Earaku-J200		
保証期間	お買い上げ日から 本体 1年間		
お買い上げ日	年 月 日		
お客様	ご住所	_____	
	お名前	_____様	
	電話	() -	
販売店	住所・販売店名	_____	
	電話	() -	

目次

「安全上のご注意」を必ずお読みください。
(P1～P4ページ)

1.付属品	P1
2.お手入れ	P1
3.安全上のご注意	P1～P4
4.廃棄するときのお願い	P4
5.使用上のお願い	P4～P5
6.内蔵無線機器の使用上のお願い	P5～P6
7.保証とアフターサービス	P6
8.各部の名称	P7
9.本機操作ボタン紹介	P8
10.ペアリンク操作	P9
11.音量調整非同期（音量が小さい場合）	P9
12.商品仕様	P10
13.故障かな!?(ご参考)	P11～P12
14.サポート窓口	P12

1. 付属品

パッケージ内容をご確認ください。

- マイク付きヘッドセット
- マグネット式充電用ケーブル
- 日本語取扱説明書

● 包装材料などは商品を取り出したあと、適切に処理してください。



2. お手入れ



● 乾いた柔らかい布でふいてください。

- 汚れがひどいときは、水に浸した布をよく絞ってから汚れを拭き取り、そのあと、乾いた布で拭いてください。
- ベンジン、シンナー、アルコール、台所洗剤などの溶剤または化学雑巾は、外装ケースが変質したり、変色する恐れがありますので使用しないでください。

3. 安全上のご注意 必ずお守りください

人への危害、財産の損傷を防止するため、必ずお守りいただくことを説明しています。

■ 誤った使い方をしたときに生じる危害や損害の程度を区分して、説明しています。



 危険	「死亡や重傷を負う恐れが大きい内容」です。
 警告	「死亡や重傷を負う恐れがある内容」です。
 注意	「軽傷を負うことや、財産の損害が発生する恐れがある内容」です。

■ お守りいただく内容を次の図記号で説明しています。

 してはいけない内容です

 実行しなければならない内容です

危険

-  **本機は、付属のUSBケーブルを使い、指定の方法で充電する**
指定外の方法で充電すると、電池の液漏れや、発熱、破裂の原因になります。
-  **水のかかる恐れのある場所で、本機、USBケーブルを使わない**
台所、洗濯場などで使用すると感電の原因になります。
-  **本機は充電式電池を内蔵しています**
 - 火中投入、加熱、高温での充電・使用・放置をしない
 - 電子レンジで加熱しない
 - 分解・改造しない（製品廃棄時を除く）
発熱・発火・破裂の原因になります。

警告

異常・故障時には直ちに使用を中止する

異常があったときには、USBケーブルを抜く

-  ● 煙が出たり、異常なおいや音がする
- 音が出ないことがある
- 内部に水や異物が入った
- USB端子が異常に熱い
- 本機や送信機に変形や破壊した部分がある
そのまま使うと火災、感電の原因になります。
- 本機や送信機に異常があるときはUSBケーブルを抜き、販売店または購入先にご相談ください。

内部に金属物を入れたり、水などの液体をかけたり濡らしたりしない

-  ショートや発熱により、火災・故障の原因になります。
- 油煙や湯気、水しぶきの当たるところ、湿気やほこりの多い所で使用しないでください。
- 機器のそばに水などの液体の入った容器や金属物を置かないでください。
- 特にお子様にはご注意ください。

-  **乳幼児の手の届く場所に置かない**
誤ってケーブルを首に巻き付け、窒息を起こす原因になります。

-  **本機を使用時は、音量を上げすぎない**
耳を刺激するような音量で長時間続けて聴くと、聴力が大きく損なわれる原因になります。

-  **雷が鳴ったら、本機や送信機の使用(充電を含む)を中止し、USBケーブルを抜く**
 - 感電の原因になります。

警告

 **自動ドア、火災報知機などの自動制御機器の近くで本機や送信機を使用しない**
本機や送信機からの電波が自動制御機器に影響を及ぼすことがあり、誤動作による事故の原因になります。

 **航空機内で使用しない**
本機や送信機からの電波が運航の安全に支障をきたす恐れがあります。

 **病院内や医療用電気機器のある場所で使用しない**
本機や送信機からの電波が医療用電気機器に影響を及ぼすことがあり、誤動作による事故の原因になります。

 **心臓ペースメーカーを装着している方は本機や送信機を装着部から15cm以上離す**
本機や送信機からの電波がペースメーカーの作動に影響を与える場合があります。

注意

 **本機の装着前に音量を下げる**
音量を上げ過ぎた状態で装着すると、突然大きな音が出て耳を傷める原因になることがあります。
● 音量は少しずつ上げてご使用ください。

 **肌に直接触れる部分に異常を感じたら使用を中止する**
そのまま使用すると炎症やかぶれなどの原因になることがあります。

 **異常に温度が高くなるところに置かない**
機器表面や部品が劣化するほか、火災の原因になることがあります。
● 夏の締め切った自動車内、直射日光の当たるところ、ストーブの近くではご注意ください。
また、外装ケースや内部部品が劣化する原因にもなりますのでご注意ください。

 **本機やUSBケーブルの上に重い物をのせたり、乗ったりしない**
落下すると、けがの原因になることがあります。
また、重量で外装ケースや部品が変形し、内部部品が破損すると、火災、故障の原因になることがあります。

 **人が通行するような場所に置かない**
USBケーブルが足に引っかかり接続機器や本機の落下や転倒などによりけがの原因となることがあります。



USBケーブルを接続した状態で移動しない

接続した状態で移動すると、USBケーブルが傷付き、火災の原因になることがあります。また、引っかけてけがの原因になることがあります。



USBケーブルやコネクタを破損するようなことはしない

傷つける、加工する、熱器具に近づける、無理に曲げる、ねじる、引っ張る、巻き付ける、重い物を載せる、束ねるなど傷んだまま使用するとショートによる火災、故障の原因になることがあります。



注意



本機を磁気の影響を受ける機器に近づけない

本機の磁気の影響で、キャッシュカードや定期券、時計などが正しく機能しなくなることがあります。また、心臓ペースメーカーなどの医療機器を使用の場合は機器の作動に影響を及ぼす場合がありますので、本機を医療機器に近づけないでください。医療機器への影響については医師にご相談ください。



使用中に気分が悪くなった場合は使用を中止する

本機の使用時、振動で気分が悪くなった場合、すぐに使用を中止してください。

充電するときの注意



本機またはUSBケーブルなど部品が濡れた状態で、USBプラグを挿入しない

濡れた状態でUSBプラグを挿入すると、本体やUSBケーブルに付着した液体(水道水、海水、清涼飲料水など)や異物によるショートが発生し、異常加熱や故障の原因になります。

4.廃棄するときのお願い

本機に内蔵している充電式電池はリサイクル可能な貴重な資源です。本機を廃棄するときは、一般ごみ(不燃ごみ)と一緒に廃棄せず、お住まいの市区町村の条例に従ってください。

5.使用上のお願い

■使用・保管場所について

- 本機は屋内(室内など)で使用してください。
- 各人の耳の形によっては、長時間装着すると違和感を感じる場合があります。その際は、ヘッドセットを外して体をリラックスさせてください。
- 直射日光が当たる場所や暖房器具の近くなど温度が非常に高い場所で使用したり、置いたりしない。
- ほこりの多い場所で使用したり、置いたりしない。
- 振動の多い場所で使用したり、置いたりしない。
- お風呂場など、湿気の多い場所で使用したり、置いたりしない。
- 互換性の問題により、一部の機種(シャープ製スマートフォン等)では、通話着信音がヘッドセットから出力されず、端末本体側のみ鳴動する場合があります。

■ 取り扱いについて

- 落としたり、ぶつけたりなど強いショックを与えないでください。故障の原因となります。
 - プラグの先端の汚れにより、音途切れや雑音が入る場合があります。
その場合は、プラグやプラグアダプターの先端を柔らかい乾いた布で拭いてください。
- ※本製品の性能を十分に活用いただくために、初回ご使用前に充電をお願いいたします。

6.内蔵無線機器の使用上のお願い

■ 使用周波帯

本機は2.4GHz帯の周波数帯を使用します。

他の無線機器も同じ周波数帯を使用している可能性があります。他の無線機器との電波干渉を防止するため、**下記事項ご注意ください。**

使用上の注意

この機器の使用周波数帯域では、電子レンジなどの産業・科学・医療機器のほか、工場の製造ラインなどで使用される移動体識別用の構内無線局(免許を要する無線局)及び特定小電力無線局(免許を要しない無線局)、ならびにアマチュア無線局(免許を要する無線局)が運用されています。

- 1、この機器を使用する前に、近くで移動体識別用の構内無線局及び特定小電力無線局、ならびにアマチュア無線局が運用されていないことを確認してください。
- 2、万が一、この機器から移動体識別用の構内無線局、特定小電力無線局あるいはアマチュア無線局に対して、有害な電波干渉の事例が発生した場合には、速やかに使用周波数を変更するか、または電波の使用を停止してください。

■ 機器認定

- 本機は、電波法に基づく工事設計認証を受けた無線装置を搭載していますので、無線局の免許は不要です。
ただし、以下の行為を行うことは、電波法で禁止されています。
 - ・分解/改造する
 - ・定格銘板を消す

■ 使用制限

- 日本国内でのみ使用できます。
- ワイヤレス通信時に発生したデータ及び情報漏れについて、当社は一切の責任を負いかねますので、ご了承ください。

■ 使用可能距離

- 見通し距離10m以内で使用してください。
- 間に障害物や近くに干渉機器がある場合や人が間に入った場合、周囲の環境、建物の構造によって使用可能距離は短くなります。上記の距離を保証するものではありませんので、ご了承ください。

■ 他機器からの影響

- 磁場・静電気・電波障害が発生するところで使用しないでください。

8.各部の名称

本機(マイク付きヘッドセット)

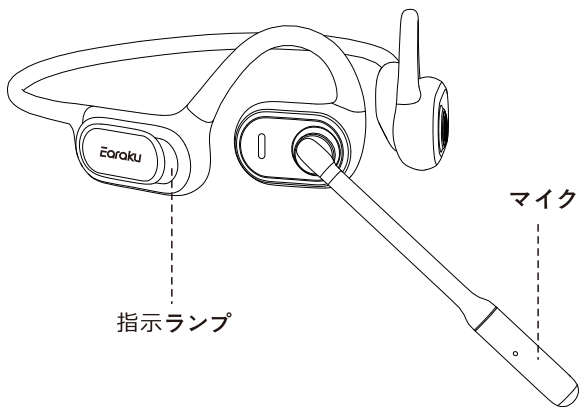
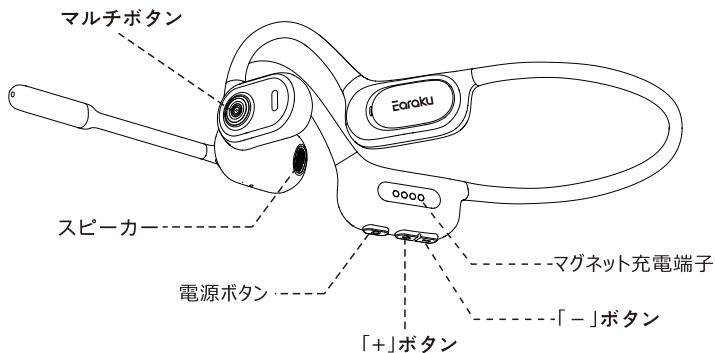

9.本機操作ボタン紹介

基本設定

電源オン	電源ボタンを3S長押しと、電源をオンにします。白と緑のランプが交互に点滅します。
電源オフ	電源ボタンを5S長押しと、電源をオフにします。白いランプは点灯し、1S後消灯します。
強制ペアリング	電源ボタンを3回連続でタッチすると、強制ペアリングに入ります。白と緑のランプが交互に点滅します。

音楽モード

音量上がる	音楽再生時に、「+」ボタンを1回クリックすると、音量を上げます。
音量下がる	音楽再生時に、「-」ボタンを1回クリックすると、音量を下げます。
前の曲	音楽再生時に、「-」ボタンを2S長押しと、曲戻ります。
次の曲	音楽再生時に、「+」ボタンを2S長押しと、曲進みます。
再生/一時停止	音楽再生時に、マルチボタンを1回クリックすると、音楽を一時停止・再生します。

通話モード

電話を受ける	マルチボタンを1回クリックすると、電話に応答します。
電話を切る	マルチボタンを1回クリックすると、電話を切ります。
電話を拒否	マルチボタンを2S長押しと、電話を拒否します。
ボイス/音楽EQモード切替	電源ボタンを2回連続でタッチすると、ボイス/音楽EQモードを切り替えます。
マイクオフ	通話中に、マルチボタンを2回クリックすると、マイクをオフにします。白いランプを点灯します。
マイクオン	通話中に、マルチボタンを2回クリックすると、マイクをオンにします。

充電指示ランプの表示状態

充電中	グリーン指示ランプが点灯します。
充電完了後	満電の場合、ホワイト指示ランプが点灯します。

10.ペアリンク操作

ペアリング初期化:

音量「+」と「-」ボタンを同時に7秒間長押しすると、緑色のライトが1秒間点灯し、ヘッドフォンのペアリング履歴が全て消去されます。自動的にペアリングモードに入り、白と緑のライトが交互に点滅します。

ペアリング手順:

Step1: 電源ボタンを3秒間長押しして、電源を入れ、ペアリングモードに入ります。この時、白と緑のライトが交互に点滅します。

Step2: スマートフォンのBluetooth機能をオンにします。

Step3: Bluetoothデバイスリストから「Earaku J200」を選択し、デバイスに「接続済み」と表示されます。

マルチポイント接続手順:

Step1: 電源ボタンを3秒間長押しして、電源を入れ、ペアリングモードに入ります。この時、白と緑のライトが交互に点滅します。

Step2: 両方のデバイスでBluetooth機能をオンにし、デバイス1のBluetoothデバイスリストから「Earaku J200」を選択し、ペアリングが完了します。

Step3: デバイス2のBluetoothデバイスリストから「Earaku J200」を選択し、デバイス2のペアリングが完了します。

Tips: 上記の方法で2台目のデバイスに接続できない場合は、ペアリング手順に従って、デバイス1のペアリングが完了して、ヘッドフォンの電源ボタンを3回連続で押して強制ペアリングモードに入り、デバイス2のBluetoothデバイスリストから「Earaku J200」を選択し、デバイス2に「接続済み」と表示されます。

注意: ヘッドフォンが2台目のデバイスペアリングを行う場合、2分以内に接続されていなければ、自動的にペアリングモードを終了します。



11.音量調整非同期（音量が小さい場合）

Android機種はモバイル操作で音声の調整を行うことができなくてまたは「ボリュームを最大にしても音声小さい」と思う場合は以下の手順で設定してください。

ペアリンク一覧の「Earaku J200」より『設定』をタップして、『携帯電話と音量を同期』を  (ON) に切り替えたら音量が同期になります。

12.商品仕様

型番	Earaku-J200
Bluetoothバージョン	V5.3
通信距離	見通し通信距離約10m
ブルートゥース動作周波数	2402～2480MHz
受信感度 (TYP)	-97dBm
イヤホンボイス(屋外)モード最大出力	13.2mW
イヤホン音楽(室内)モード最大出力	10mW
マルチポイント接続機能	1台のイヤホンが2台のブルートゥースデバイスに接続可能
イヤホンアンプタイプ	内蔵DSPアンプ
周波数応答	20Hz-20kHz
マイク (MIC)	デュアルマイクノイズキャンセリングFPC貼り付けマイク、-42dB
バッテリー	内蔵リチウムポリマーバッテリー3C withNTC、3.7V/180mAh (充電温度が40度を超えると充電停止)
音楽(室内)モード再生時間	約19時間 (音量80%)
ボイス(屋外)モード再生時間	約17時間 (音量80%)
通話時間	約17時間 (音量80%)
スタンバイ時間(ブルートゥース接続時)	約150時間
スタンバイ時間(電源オフ時)	約500時間
充電入力標準	接触式充電 DC-5V/1A
急速充電時間	約50分で満充電/10分充電で70%の電量に到達
防水等級	IPX5
動作温度	0～40℃
保管温度	-20～60℃
動作湿度	0%～85%
保管湿度	0%～90%

13.故障かな □ □ (ご参考)

修理を依頼される前に、この表で症状をお確かめください。なお、これらの処置をしても直らない場合や、この表以外の症状は、お買い上げ先にご相談ください。

症状	原因および対応のしかた
音が出ない	<ul style="list-style-type: none">● 接続している機器でミュートまたは小さい音量になっていませんか。接続している機器で音量を調整してください。● 接続している機器の音声出力デバイスとして『Earaku J200』が選択されているか確認してください。● 本機の電源が入っているか確認してください。● BTモードを使用する時、5分間無操作の場合、電源が自動的にオフにします。
音が小さい	<ul style="list-style-type: none">● 本機の音量だけでなく、各接続機器の音量も上げてください。● 他の接続機器から再生し、十分な音量で再生されるか確認してください。● ペアリンカー一覧の『Earaku J200』より『設定』をタップして、『携帯電話と音量を同期』を(ON)に切り替えたら音量が同期になってください。
音が途切れる 雑音が多い 音質が悪い	<ul style="list-style-type: none">● 無線LAN機器や電子レンジなど、2.4GHz帯の電波を利用する機器と同時に使用すると通信が途切れたりします。本機と接続を近づけ、他の干渉機器を遠ざけてください。● 使用していない無線LAN機器の電源を切ってください。または無線LAN機器の近くで使用しないでください。● 使用可能通信距離(約10m)を超えていませんか、本機と接続機器を近づけてください。
本機の電源 が入らない	<ul style="list-style-type: none">● 本機が充電されているか確認してください。
充電できない	<ul style="list-style-type: none">● 付属の充電専用のUSBケーブルを使用していますか。市販のケーブルの仕様によっては充電できない場合があります。● 室温は5℃～45℃(許容周囲温度)で充電してください。許容周囲温度の範囲内でも、動作中または動作終了直後に電池の温度上昇が検知され、充電できない場合があります。その場合は、使用を中止して本機を冷ましてください。
充電しても使 用できる時間 が極端に短い	<ul style="list-style-type: none">● 電池の寿命です、購入先にごお問い合わせください。

症状	原因および対応のしかた
本機の電源が勝手に切れる	<ul style="list-style-type: none"> ● 電池残量がなくなると自動的に電源が切れます。 ● 過大な入力信号があった場合、安全のために本機の機能が自動的に止り、電源が切れる場合があります。 ● ご使用の環境温度が高い場合、安全のために本機の機能が自動的に電源が切れる場合があります。
サラウンド感がない	<ul style="list-style-type: none"> ● 接続している機器の音声出力デバイスとして『Earaku J200』が選択されているか確認してください。 ● 接続機器のサラウンド設定を確認してください。
チャット相手に音声が伝わらない	<ul style="list-style-type: none"> ● お使いのチャット用アプリまたはミーティング用アプリなどの音声出力デバイスとして『Earaku J200』が選択されているか確認してください。 ● 接続機器のマイク音量を上げてください。
チャット音声の音質が悪い	<ul style="list-style-type: none"> ● お使いのチャット用アプリまたはミーティング用アプリなどのノイズ抑制機能をオフにして、再度お試しください。
チャット音声の音が小さい	<ul style="list-style-type: none"> ● 本機の音量だけでなく、各接続機器の音量も上げてください。
音漏れ	<ul style="list-style-type: none"> ● オープンイヤータイプのため、通常、音量を50%以下に設定してご使用ください。
音楽が聞こえない	<ul style="list-style-type: none"> ● ペアリング状態を確認してください。 ● マナーモードを解除してください。 ● 一時停止を解除してください。

14. サポート窓口

製品に関する疑問やご意見がある場合は、QRコードをスキャンし、お問い合わせ内容をご記入ください。

初期不良が発生した場合は、迅速に交換など対応いたします。

Email : support@earaku.com

営業時間：平日10：00～18：00（土日祝日、年末年始を除く）

※都合により、お休みや受付時間の変更をさせていただく場合があります。

もしご連絡がつかない場合は、QRコードからご連絡ください。

