

## 取扱説明書 ワイヤレスヘッドホン

品番-J131



この度は、Earaku製品をお買い上げいただき、誠にありがとうございます。

- ・取扱説明書をよくお読みの上、正しく安全にお使いください。
- ・ご使用前に『安全上の注意』を必ずお読みください。
- ・保証書は『お買い上げ日・販売店名』などの記入を確かめ、取扱説明書と共に大切に保管してください。

# Earaku

持込修理

## ワイヤレスヘッドホン 保証書

本書は、お買い上げの日から下記期間中に故障が発生した場合、本書裏面に記載されている内容に基づき、無料で修理を行うことをお約束するものです。ご記入いただいた個人情報の利用目的は、本書裏面に記載されています。お客様の個人情報に関するお問い合わせは、お買い上げの販売店（ネットショップを含む）にご連絡ください。

品番	Earaku-J131	
保証期間	お買い上げ日から <b>本体 1年間</b>	
お買い上げ日	年 月 日	
お客様	ご住所	_____
	お名前	_____様
	電話	(       )       -
販売店	住所・販売店名	_____
	電話	(       )       -

# 目次

『安全上のご注意』を必ずお読みください。  
(P1~P4ページ)

付属品.....	1
お手入れ.....	1
安全上のご注意.....	1
廃棄するときのお願い.....	4
使用上のお願い.....	5
無線機器の使用上のお願い.....	6
各部の名称.....	7

## 準備

---

充電する.....	8
ワイヤレス ヘッドホンを接続する.....	9
マルチポイントの設定.....	12

## 基本操作

---

本機の電源を入れる.....	13
本機の電源を切る.....	13
音量を調整する.....	13
空間オーディオ.....	14
ANCノイズキャンセリング.....	14
商品仕様.....	15
ボタン機能紹介.....	16
故障かな□□(ご参考).....	17
サポート窓口.....	19

# 付属品

同梱物がそろっているかご確認ください。

- ヘッドホン本体
- 充電専用USBケーブル
- 日本語説明書



- 包装材料は商品を取り出した後、適切に廃棄してください。

# お手入れ

- 乾いた柔らかい布で拭いてください。
  - 汚れがひどいときは、水に浸した布をよく絞ってから汚れを拭き取り、そのあと、乾いた布で拭いてください。
  - ベンジン、シンナー、アルコール、台所洗剤などの溶剤または化学雑巾は、外装ケースが変質したり、変色する恐れがありますので使用しないでください。

# 安全上のご注意

事故や怪我、財産の損害を防ぐため、必ずお守りください。

- 誤った使い方による危害や損害の程度を区分しています。



	危険	『死亡や重傷を負う恐れが大きい内容』です。
	警告	『死亡や重傷を負う恐れがある内容』です。
	注意	『軽傷を負う、または財産に損害が発生する恐れがある内容』を示しています。

- 守るべき内容について、次の図記号で説明しています。

してはいけない内容

実行しなければならない内容

## 危険

-  **本機は、付属のUSBケーブルを使用し、指定の方法で充電してください。**  
指定外の方法で充電すると、電池の液漏れ、発熱、破裂の原因となります。
-  **水がかかる恐れのある場所で、本機やUSBケーブルを使用しないでください。**  
台所、洗濯場などで使用すると感電の原因になります。

### **本機は充電式電池を内蔵しています**

-  ● 火中投入、加熱、高温での充電・使用・放置をしない
  - 電子レンジで加熱しない
  - 分解や改造をしない（製品廃棄時を除く）
- これらの行為は発熱・発火・破裂の原因になります。

## 警告

### **異常・故障時には直ちに使用を中止する**

#### **異常があったときは、USBケーブルを抜く**

-  ● 煙が出たり、異常なおいや音がする
  - 音が出ないことがある
  - 内部に水や異常が入った
  - USB端子が異常に熱い
  - 本機に変形や破損がある
- そのまま使うと火災、感電の原因になります。
- 本機に異常があるときはUSBケーブルを抜き、購入先にご相談ください。

### **内部に金属物を入れたり、水などの液体をかけたり濡らしたりしないでください。**

ショートや発熱により、火災・故障の原因になります。

-  ● 油煙や湯気、水しぶきの当たるところ、湿気やほごりの多い所で使用しないでください。
- 本機の近くに水や液体の入った容器や金属物を置かないでください。
- 特にお子様には十分ご注意ください。

-  **本機使用時には、音量を上げすぎないでください。**  
耳を刺激するような大音量を長時間続けると、聴力が損なわれる恐れがあります。



乗り物運転中や、周囲の音が聞こえないと危険な場所では本機を使用しないでください。

事故の原因になります。

- 踏切や駅のホーム、車道、工事現場など、特にご注意ください。



雷が鳴ったら、本機を使用(充電含む)を中止します。

- 感電の原因になります。

## 警告



自動ドアや火災報知機などの自動制御機器の近くで本機を使用しないでください。

本機からの電波が影響を与え、誤作動による事故の原因になることがあります。



航空機内では本機を使用しないでください。

本機からの電波が運航の安全に支障をきたす恐れがあります。



病院内や医療用電気機器がある場所では本機を使用しないでください。

本機からの電波が医療用電気機器に影響を及ぼし、誤作動による事故の原因となる場合があります。



心臓ペースメーカーを装着している方は、本機を装着部から15cm以上離してください。

本機からの電波がペースメーカーの動作に影響を与える場合があります。

## 注意

本機の装着前に音量を下げてください。

音量を上げ過ぎた状態で装着すると、突然の大音量で耳を傷める恐れがあります。

- 音量は少しずつ上げてご使用ください。

異常に温度が高くなるところに置かない

機器表面や部品が劣化し、火災の原因になる恐れがあります。

- 夏場の締め切った自動車内、直射日光の当たる場所、ストーブの近くなどに注意してください。



**本機やコネクター、USBケーブルの上に重い物を載せたり、乗ったりしないでください。**  
落下による怪我の原因になるほか、外装ケースや内部部品の破損が火災や故障の原因になります。  
また、重量で外装ケースや部品が変形し、内部部品が破損すると、火災、故障の原因になることがあります。



**人が通行する場所に本機を置かないでください。**  
本体が足に引っかかり接続機器や本機の落下や転倒などによりけがの原因となることがあります。



**USBケーブルやコネクターを破損するような扱いをしないでください。**  
傷つけたり、加工したり、無理に曲げたり、熱器具の近くに置いたりしないでください。  
傷んだまま使用するとショートによる火災、故障の原因になることがあります。  
● USBケーブルやコネクターの故障は購入先にご相談ください。



**USBケーブルを接続した状態で移動しないでください。**  
接続したまま移動すると、USBケーブルが傷付き、火災や怪我の原因になります。

## **警告**



**本機を磁気の影響を受ける機器に近づけないでください。**  
本機の磁気の影響で、キャッシュカードや定期券、時計などが正しく機能しなくなることがあります。また、心臓ペースメーカーなどの医療機器を使用の場合は機器の作動に影響を及ぼす場合がありますので、本機を医療機器に近づけないでください。医療機器への影響については医師にご相談ください。



**使用中に気分が悪くなった場合は使用を中止する**  
使用中に気分が悪くなった場合は、直ちに使用を中止してください。

## **充電時の注意**

**本機やコネクター、USBケーブルが濡れた状態でUSBプラグを挿入しないでください。**  
液体や異物によるショートが発生し、異常加熱や故障の原因となる場合があります。

## **廃棄時のお願い**

本機に内蔵されている充電式電池はリサイクル可能な貴重な資源です。  
廃棄する際は、一般ごみ（不燃ごみ）と一緒に捨てず、お住まいの市区町村の条例に従って処分してください。

## 危険

### 次の安全上のご注意は、お読みください

- ⊕と⊖を金属など接触させない
- 火中投入や加熱をしない
- 釘で刺したり、衝撃を与えたり、分解・改造しない
- 外装シールを破ったり剥がしたりしない
- 電子レンジやオープンなどで加熱しない
- 火のそばや直射日光の当たるところ、炎天下の車中など高温の場所で充電・使用・放置しない
- 水中への投入をしない

取り扱いを誤ると、内蔵電池の液漏れ・発熱・発火・破裂などを起こし、火災や周囲汚損の原因になります。

## 警告

### 次の安全上のご注意は、内蔵充電式電池取り出した時に適用されます。



取り出したねじなどは、乳幼児の手の届くところに置かない

誤って飲み込むと、身体に悪影響を及ぼします。

- 万が一、飲み込んだと思われるときは、すぐに医師にご相談ください。

電池の液漏れたときは、素手で触らない

- 液が目に入った場合：失明の恐れがあります。目をこすらず、すぐに清潔な水で洗い流し、医師に相談してください。



- 液が身体や衣服に付いた時は、皮膚の炎症やけがの原因になるので、きれいな水で十分に洗い流した後、医師にご相談ください。

※ 本機はリチウムイオン電池を内蔵しています。製品廃棄のとき以外は取り外さないでください。

## 使用上のご願い

### ■ 使用・保管場所について

- 本機は屋内(室内など)で使用してください。
- 直射日光が当たる場所や暖房器具の近くなど温度が非常に高い場所で使用したり、置いたりしない。
- ほこりの多い場所で使用したり、置いたりしない。
- 振動の多い場所で使用したり、置いたりしない。
- お風呂場など、湿気の多い場所で使用したり、置いたりしない。

# 内蔵無線機器の使用に関するお願い

## ■ 取り扱いについて

### 使用上の注意

この機器が使用する周波数帯域では、以下の機器が運用されています：

- 電子レンジなどの産業・科学・医療機器
- 工場の製造ラインなどで使用される構内無線局（免許必要）
- 特定小電力無線局（免許不要）
- アマチュア無線局（免許必要）

- 1、この機器を使用する前に、付近でこれらの無線局が運用されていないことを確認してください。
- 2、万が一、この機器が有害な電波干渉を引き起こした場合は、速やかに移動してください。

## ■ 機器認定

- 本機は電波法に基づく工事設計認証を受けた無線装置を搭載しており、無線局の免許は不要です。

注意：以下の行為は電波法で禁止されています。

- ・分解/改造する
- ・定格銘板の改ざん・消去

## ■ 使用可能距離

- 見通し距離：約10m
- 障害物の有無や周囲環境、建物の構造によって、使用可能距離が短くなることがあります。

## ■ 他機器からの影響

- 磁場・静電気・電波干渉の発生源付近では使用しないでください。
- 通信が途切れたり、速度が遅くなる可能性のある機器：
  - ・電子レンジ
  - ・デジタルコードレス電話
  - ・金属物の近く
- 強い電波干渉がある場合、正常に動作しない可能性があります。

# 各部の名称

## 本機 \*ワイレス ヘッドホン

- 1 マイク
- 2 多機能 (M)
- 3 指示ランプ
- 4 Type-C充電コード
- 5 “-”音量調節ボタン
- 6 “+”音量調節ボタン
- 7 電源ボタン

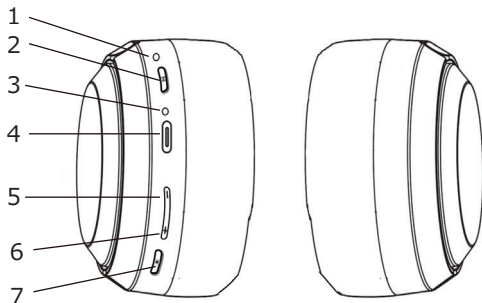

## パッケージ内容

## 交換可能なイヤークッション



本体



取扱説明書



Type-C充電コード

※反時計回りに回  
すことでイヤークッション  
を取り外すことがで  
きます

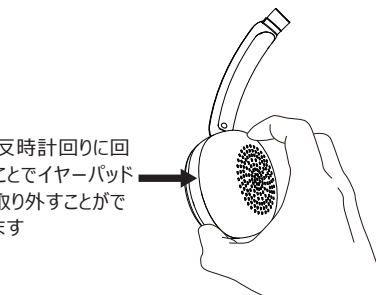

※イヤークッションは別売りです

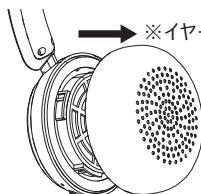

イヤークッション

# 「準備」充電する

## 充電手順

お買い上げ時は、まずは充電してからお使いください。

・充電中は指示ランプが赤で点灯し、充電が終わると消灯します。

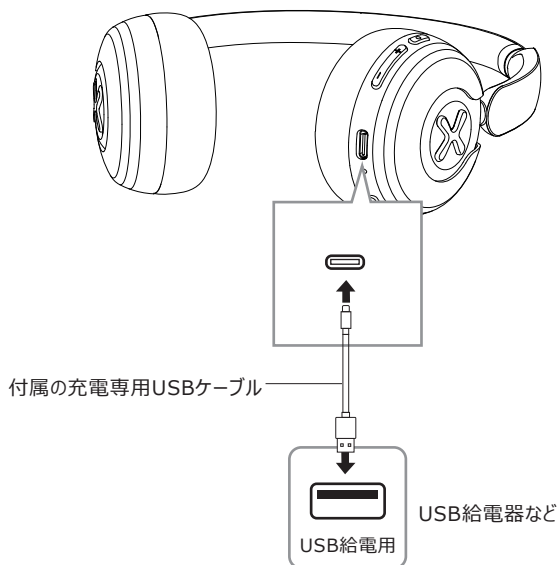

### ■ 充電時間

約 1.5時間（※電源が完全に切れた場合にフル充電にかかる時間です。）

USB給電器などを使用する場合は、USBケーブルを接続してから、コンセントに取付けてください。

- ◆パソコンがスタンバイまたはスリープ状態になっていると、充電されないことがあります。
- ◆付属のUSBケーブル以外は使わないでください。故障の原因になります。
- ◆長時間使用しない場合、内蔵の充電式電池が劣化する恐れがありますので、少なくとも半年に一度は充電してください。
- ◆本機にUSBケーブルを接続したまま使用することはおすすめしません。

### ■ 電池残量のお知らせ

- ◆電池残量が3.3V以下になると、赤い指示ランプが10秒/2回で点滅し、「バッテリーが少なくなりました、充電してください。」の音声ガイダンスで5分/1回お知らせします。

# 「準備」ワイヤレスヘッドセットを接続する

## 本機とパソコンを接続するときは

お使いの環境やOSによっては、本機を正しくお使いいただくために、パソコンと接続(ペアリング)した後に、パソコン側のサウンドの変更が必要です。

## 使いかた(パソコンで使う)

### パソコンで使う

#### Windows 10の場合

- ① 本体の電源スイッチをオンにします。トーンが鳴り、LEDランプが赤色と青色交互に点滅します。
- ② パソコン画面の左下のWindowsマークをクリックして、スタートメニューを立ち上げます。
- ③ 「設定」をクリックします。
- ④ 「デバイス」をクリックします。



- ⑤ 「Bluetoothとその他のデバイス」をクリックします。
- ⑥ Bluetoothがオンになっていることを確認してください。
- ⑦ 「Bluetoothまたはその他のデバイスを追加する」をクリックします。



- ⑧ 「デバイスを追加する」の画面が表示されるので、「Bluetooth」をクリックします。



## 使いかた(パソコンで使う)

- ⑨「Earaku-J131」をクリックします。
- ⑩接続が完了すると、パソコンに右の画面が表示されますので、「完了」をクリックしてください。
- ※5分以内に接続を完了してください。
- ※5分以上経過してしまった場合や接続がうまくいかなかった場合は、最初からやり直してください。
- ※「Earaku-J131」の下に「音声、音楽に接続済み」と表示されていることを確認してください。
- ※一度パソコンから「Earaku-J131」を削除した場合や、パソコンを再起動した場合、仕様により設定がリセットされることがあります。その際は再度「Earaku-J131」を選択してください。
- ⑪音が出ない場合は、パソコンのマイクおよびスピーカの設定を調整します。パソコンの左下のスタートボタンから「設定」→「システム」→「サウンド」をクリックします。出力と入力で「Earaku-J131」を選択します。
- ⑫必要に応じてマスター音量をスライドさせて調整します。

### ご注意

- 一度パソコンから「Earaku-J131」を削除した場合や、パソコンを再起動した場合、仕様により設定がリセットされることがあります。その際は再度「Earaku-J131」を選択してください。

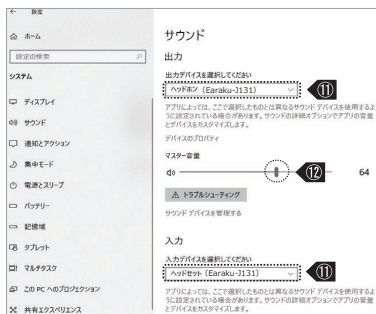

## 本機とAndroidシステムデバイス(スマホ、タブレットなど)を接続するときは

お使いの環境やOSによっては、Androidデバイスと本機を接続（ペアリング）した後に、デバイス側でサウンド設定変更が必要な場合があります。



- 1 ペアリングされたデバイス『Earaku-J131』右側の設定アイコンをクリックする
- 2 『スマートフォンと音量を同期』をオンに設定する。

- 一度スマートフォンから『Earaku-J131』接続が削除された場合やスマートフォンを再起動した場合、スマートフォンの仕様によって設定が変わることがあります。その場合は、再度スマートフォンにペアリングされたデバイス音量同期設定を『Earaku-J131』に選択してください。

# 使いかた(パソコンで使う)

## ペアリング

### <iPhoneとの接続例>

※機種やOSのバージョンによって設定方法は異なります。



① iPhoneの画面にある「設定」を選択します。



② 「設定」内の「Bluetooth」をタッチします。



③ 「Bluetooth」の「オフ」の部分タッチまたはスライドさせて「オン」にします。



④ 検出されたBluetooth機器がリストに表示されますので、その中から“Earaku-J131”を選択します。ペアリングが完了するとLEDランプが青色の点滅に変わります。



⑤ Bluetooth接続を解除したり、登録を削除したい場合は、デバイス名の右をタップして次の画面でいずれかを選択します。

## マルチポイントの設定

本製品は2台のBluetooth機器(スマートフォン、タブレットなど)の待ち受けを行うことができます。

- 2台同時に着信を待つことができます。
- 1台で音楽を再生してもう1台で着信を待つことができます。



### ●設定方法

- ①1台目のBluetooth機器とペアリングして機器の登録を行います。  
ペアリングが完了したら、Bluetooth機器のBluetoothをオフします。
- ②2台目のBluetooth機器をペアリングします。
- ③2台目のBluetooth機器のペアリング完了後、1台目のBluetoothをオンにして本製品“Earaku-J131”を再度選択します。

以上で設定完了です。1台目のBluetooth機器と2台目のBluetooth機器が共に接続され、待ち受け状態となります。同時に登録・使用出来るBluetooth機器は2台までです。

※Bluetooth機器の使用方法については、当社ではサポートしておりません。

本製品 | 接続するBluetooth機器の取り扱いについてはBluetooth機器の取扱説明書をご参照ください。

# 基本操作

## 本機の電源を入れる

電源 $\left[ \text{●} \right]$ ボタンを3秒で押すと青色ランプが1秒で点灯してから、青色ランプと赤色ランプは点滅します。

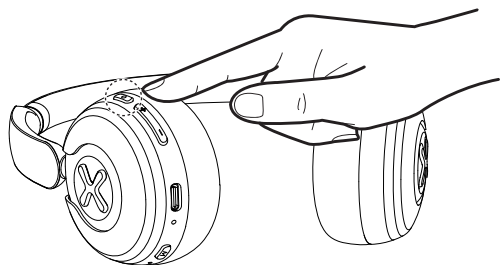

## 本機の電源を切る

電源 $\left[ \text{●} \right]$ ボタンを5秒で押すと、赤色ランプが点灯になり、1秒後消灯します。

●赤色指示ランプが消灯し、本機の電源が切れます。

※ご注意

●音量が歪むときは音量を下げてください。

●無線接続が5分以上続かなかつた場合、本機は自動的に電源が切れます。(オートオフ機能)

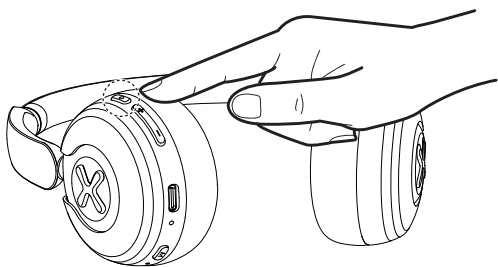

## 音量を調整する

●音量調節ボタン $\left[ \text{—} \text{+} \right]$ をクリックする。

●最小音量と最大音量の時、操作音が鳴ります。

●電源が切っても、音量の設定は保持されます。

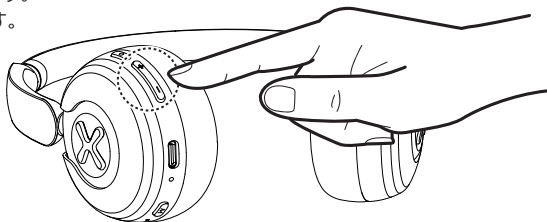

## 空間オーディオ (音源にあった音場効果を楽しむ)

- 音楽再生時、多機能「M」を3秒で長押しと、空間オーディオになり、青ランプがずっと点灯します。
- 空間オーディオの時、多機能「M」を3秒で長押しと、サウンドモードを閉めます、青ランプが5分で点滅します。

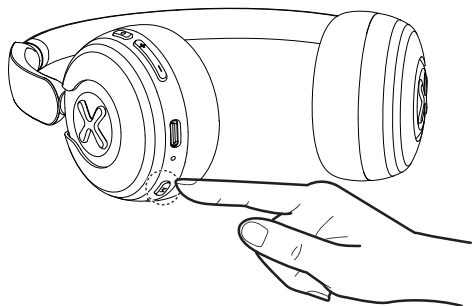

## スペシャルオーディオ

接続中の機器から提供される映像に特化した音場効果を楽しむことができ

## ANCノイズキャンセリング

- ノイズキャンセリングモードの有効化  
電源がオンの状態で、多機能ボタン「M」を1回クリックすると緑色ランプが点灯し、ノイズキャンセリングモードが有効になります。
- ノイズキャンセリングモードの解除  
ノイズキャンセリング中に、多機能ボタン「M」を1回クリックすると緑色ランプが消灯し、モードが解除されます。

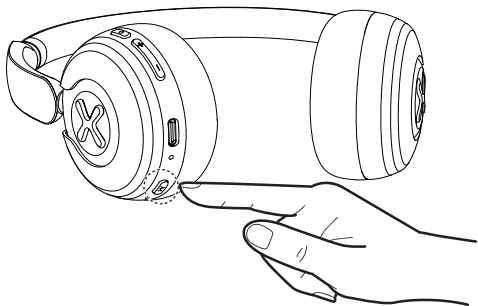



## ANCノイズキャンセリング

周囲のノイズを効果的に取り除き、音楽やポッドキャストをクリアに再生します。

# 商品仕様

型番	Earaku Soundquick J131
Bluetoothバージョン	V5.4
通信距離	見通し通信距離約10m
技適番号	 回#10-234284
使用周波数範囲	2.402-2.480GHZ
機能モード	ワイヤレス
対応プロファイル	A2DP/AVCTP/AVDTP/AVRCP/HFP
ANC 強度	-22±3dB
外径寸法	約160mm*181mm*61mm
許容周囲温度	0-45℃
許容相対湿度	10%RH~80%RH(結露なきこと)
電池容量	300mAh
充電時間	約1.5時間
充電タイプ	USB Type-C 充電式
本体重量	約114g
連続使用時間	約25時間(音量は100%の場合)
	ANC ONの状態、約30時間(音量は50%以下の場合)
梱包パッケージ	ヘッドホン本体、取扱説明書、USB Type-C 充電ケーブル

# ボタン機能紹介

	3秒以上長押しで電源が入り、5秒以上長押しで電源が切れます。
	1回タッチで音楽を再生、再度タッチで一時停止します。
	Bluetoothペアリング成功の状態、2回でタッチすると音声アシスタントになります。 音声アシスタントの状態、2回で音声アシスタント機能をオフにする。
	着信中、1回でタッチすると、電話の応答になります。 通話中、1回でタッチすると、電話の終了になります。
	着信中、2秒で長押しすと、通話拒否になります。
	音楽再生時、『+』ボタンをクリックすると、音量を上げます。
	音楽再生時、『-』ボタンをクリックすると、音量を下げます。
	電源NOの状態で『+』と『-』を同時に5秒以上長押しすと、すべてペアリング記録を解除します。
	音楽再生の状態、3秒で長押しすと、空間オーディオになります。
	空間オーディオ状態、3秒で長押しすと、空間オーディオをオフにする。
	電源NOの状態で1回でタッチすると、ANCノイズキャンセリングになります。 ANCノイズキャンセリングの状態、1回でタッチすると、ANCノイズキャンセリングをオフにする。

## ■ご注意事項

- ◆イヤホンの電池が切れた場合や、ペアリングがタイムアウトした場合、本機は自動的にオフになります。
- ◆usb充電器を差し込むと、イヤホンは電源を切った状態で充電されますが、充電中は電源を入れることができません

# 故障かな！？(ご参考)

修理を依頼される前に、以下の症状と対応をご確認ください。これらの対応でも解決しない場合や、記載のない症状がある場合は、お買い上げの販売店にご相談ください。

症状	原因および対応のしかた
音が出ない	<ul style="list-style-type: none"><li>● 接続している機器でミュートまたは小さい音量になっていませんか。</li><li>● 接続している機器で音量を調整してください。</li><li>● 接続している機器の音声出力デバイスとして『Earaku-J131』が選択されているか確認してください。(確認方法は、P9ページを参照)</li><li>● 本機の電源が入っているか確認ください。</li><li>● Bluetooth接続後、5分以上無操作で電源が自動オフになってないか？再度電源を入れてください。</li><li>● 無線接続されていますか、無線接続状態を確認してください。</li></ul>
音が小さい	<ul style="list-style-type: none"><li>● 接続している機器の音声出力デバイスとして『Earaku-J131』が選択されているか確認してください。(確認方法は、P9ページを参照)</li><li>● 接続機器や本機の音量をそれぞれ上げてください。</li><li>● 再生するコンテンツ自体に問題がないか確認してください。他の機器で同じコンテンツを再生してみてください。</li></ul>
音が途切れる雑音が多い 音質が悪い	<ul style="list-style-type: none"><li>● 2.4GHz帯電波を利用する無線LAN機器や電子レンジが干渉してないか？干渉機器を遠ざけてください。</li><li>● 使用可能通信距離(約10 m)を超えていませんか、本機と接続機器を近づけてください。</li></ul>

# 故障かな！？(ご参考)

修理を依頼される前に、この表で症状をお確かめください。なお、これらの処置をしても直らない場合や、この表以外の症状は、お買い上げ先にご相談ください。

症状	原因および対応のしかた
本機の電源が入らない	<ul style="list-style-type: none"><li>● 本機が充電されているか確認してください。</li></ul>
充電できない	<ul style="list-style-type: none"><li>● DC 5V出力電流が1500mA未満のUSB ACアダプターを使用するとき、正しく充電できない場合があります。DC 5V出力電流が1500mA以上供給可能なUSB ACアダプターを使用してください。USB ACアダプターやパソコンに複数の接続端子がある場合、使用する端子の供給能力を確認してください。</li><li>● USB ACアダプターの機種によっては充電できない場合があります。</li><li>● 同じUSB ACアダプターで複数の機器を充電している場合は、他の機器を外してください。</li><li>● 付属の充電専用のUSBケーブルを使用していますか。市販のケーブルの仕様によっては充電できない場合があります。</li><li>● 室温は0℃～45℃（許容周囲温度）で充電してください。許容周囲温度の範囲内でも、動作中または動作終了直後に電池の温度上昇が検知され、充電できない場合があります。その場合は、使用を中止して本機を冷ましてください。</li></ul>
充電しても使用できる時間が極端に短い	<ul style="list-style-type: none"><li>● バッテリーの寿命の可能性あります。購入先にお問い合わせください。（確認方法は、P8ページを参照）</li></ul>
本機の電源が勝手に切れる	<ul style="list-style-type: none"><li>● 無操作状態が5分以上続くと自動で電源が切れる仕様です。再度電源を入れてください。</li><li>● 電池残量がなくなっていないか確認してください。</li><li>● 過大な入力信号があった場合、安全のために本機の機能が自動的に止り、電源が切れる場合があります。</li></ul>
スペシャルオーディオが機能しない	<ul style="list-style-type: none"><li>● 接続している機器の音声出力デバイスとして『Earaku-J131』が選択されているか確認してください。（確認方法は、P9ページを参照）</li><li>● 接続機器や再生するコンテンツがスペシャルオーディオ出力に対応しているか確認してください。</li><li>● 接続機器のスペシャルオーディオ設定を確認してください。</li><li>● ゲーム内のスペシャルオーディオ設定を確認してください。</li></ul>

# 故障かな！？(ご参考)

修理を依頼される前に、この表で症状を確かめてください。なお、これらの処置をしても直らない場合や、この表以外の症状は、お買い上げ先にご相談ください。

症状	原因と対応のしかた
チャット相手に音声 が伝わらない	<ul style="list-style-type: none"><li>●チャット用アプリやミーティング用アプリで『Earaku-J131』が音声出力デバイスに選ばれているか確認してください。</li><li>●本機のマイクミュート設定になっていないか確認してください。</li><li>●接続機器のマイク音量を上げてください。</li><li>●マイクテスト機能あるアプリでご自身のチャット音声为正しく聞こえるか確認してください。</li></ul>
チャット音声の音質が悪い	<ul style="list-style-type: none"><li>●使用アプリのノイズ抑制機能をオフにして再度試してください。</li></ul>
音量が小さい	<ul style="list-style-type: none"><li>●接続機器の音量を上げてください。</li></ul>
チャット音量モードで設定を変更したが、変更後のヘッドセット出力音量が大きくなる	<ul style="list-style-type: none"><li>●本機は、音量が大きい時に抑制機能が働き、出力を抑える機能があります。故障ではありません音量を下げてから調整を行ってください。</li></ul>

- ※ 推奨電池能力（出力電流が1A）を持っていない機器から供給された際は動作を停止させる場合があります。故障ではありません。
- ※ 対応機種と接続してご利用になる前に、必ず各対応機器の取扱説明書をご確認ください。
- ※ 対応OSを搭載しているすべてのパソコンの動作を保証しているものではありません。

- 連続再生時間や充電時間は、使用条件や周囲の環境により変わります。
- この仕様は、性能向上のため、変更することがあります。

## サポート窓口

※製品の仕様や利用方法についてのご質問、または意見等ございましたら、右の公式LINE QRコード内のお問い合わせ画面より対応させていただきます。お問い合わせフォームに詳細をご記入ください。万が一製品に初期不良がある場合は、迅速に返金または交換などの対応をさせていただきます。

Email : support@earaku.com

